



*SMART PRODUCTS
FOR ENDO LOVERS*

КАТАЛОГ 2019

ПРЕДИСЛОВИЕ

Компания Produits Dentaires SA рада предложить вашему вниманию свой новый доработанный каталог. Для облегчения поиска необходимого продукта в этом издании выделено пять основных разделов. Качественные иллюстрации позволяют специалистам в полной мере оценить каждый продукт для использования в своей ежедневной работе.

КОНТАКТЫ

Produits Dentaires SA
Rue des Bosquets 18
1800 Vevey
Switzerland
Phone +41 21 921 26 31
Fax +41 21 921 39 79
info@pdsa.ch
www.pdsa.ch



Produits Dentaires SA
Vevey . Switzerland



История

Компания Produits Dentaires SA, основанная в 1940 году Уильямом Геригом, на протяжении десятилетий развивалась, внедряя самые передовые ноу-хау и делая ставку на высокое качество продукции и инновационное мышление. На сегодняшний день по-прежнему семейная (уже в третьем поколении) компания не сдает свои позиции, оставаясь конкурентноспособной на международном рынке стоматологической продукции.

Социальная ответственность

Как социально ориентированная и независимая семейная компания Produits Dentaires SA всегда считала тесную интеграцию сотрудников приоритетом своей корпоративной культуры. Сложившееся на сегодня культурное многообразие – это несомненный плюс для компании и отражение ее международной открытости.

Продукция

В этом каталоге Produits Dentaires SA стоматологам представлен широкий спектр высококачественных продуктов, используемых в эндодонтии, реставрации, профилактике, протезировании и парадонтологии.

Забота об экологии и окружающей среде

Компания Produits Dentaires SA, производящая и распространяющая свою продукцию по всему миру, больше, чем когда-либо, осведомлена о существующих экологических проблемах. Соблюдение экологических требований и постоянная оптимизация процессов производства подтверждают готовность компании выполнять свои обязательства по отношению к окружающей среде.

Дистрибуция

Представленная более чем в 100 странах на 5 континентах компания Produits Dentaires SA за прошедшие годы создала обширную дистрибьюторскую сеть агентов, оптовиков и складов стоматологической продукции. Благодаря нашим партнерам продукция бренда PDSA, являясь синонимом швейцарского качества, постепенно приобрела международную известность.

Инновации

Чтобы всегда соответствовать постоянно растущим требованиям стоматологов, Produits Dentaires SA создала свою собственную платформу для научных исследований и разработок – ODUS Technologies SA – молодую компанию, специализирующуюся на разработке и передаче в производство технологий создания медицинского оборудования.

СОДЕРЖАНИЕ

Препараты и медикаменты
для пародонтологии
и эндодонтии

8-19

Инструменты и аксессуары

24-31

Реставрация

34-41

Профилактика и гигиена

44-49

Принадлежности
специального назначения
для клиник и лабораторий

52-56

Препараты и медикаменты для пародонтологии и эндодонтии



Лечение и дезинфекция корневых каналов

Abscess Remedy	8
Abscess Remedy Paste	8
Iodoform Paste	9
Mummifying Paste	10

Пульпотомия

Pulpotec	11
----------	----

Постоянная obturation корневых каналов

Endofill	12
Granulotec	13

Временное пломбирование / Цементы

Tempotec	14
----------	----

Местная анестезия и гемостатические средства

Hemostatic	15
Topical Paste	16

Лечение пародонта

Surgical Dressing	17
Alveopaste, Pengha Iodoform Paste	18
Iodoform Gauze 5%	19

Abscess Remedy

Материал для дезинфекции корневых каналов

НАБОР: порошок+жидкость

Свойства

Abscess Remedy – рентгеноконтрастный препарат (порошок и жидкость), обладающий бактерицидным и антисептическим действием.

Показания

- ▶ Дезинфекция корневых каналов при лечении хронического язвенного пульпита (K04.4) и некроза пульпы (K04.1).
- ▶ Временная obturation инфицированных корневых каналов.

Состав

Порошок: параформальдегид (1,1%), рентгеноконтрастный наполнитель (до 100%).

Жидкость: формальдегид (40% vol. – 43,8%), буковый креозот (9,2%), тимол (4,9%), наполнитель (до 100%).



Упаковка	REF
2 флакона: 15 г порошок + 15 мл жидкость	11201

Паста

Свойства

Abscess Remedy Paste – рентгеноконтрастная паста, обладающая бактерицидным и антисептическим действием. Применяется для временной obturation корневых каналов.

Показания

- ▶ Дезинфекция корневых каналов при лечении хронического язвенного пульпита (K04.4) и некроза пульпы (K04.1).
- ▶ Временная obturation инфицированных корневых каналов.

Состав

Крезол (9%), параформальдегид (2,5%), коричневое масло (5,2%), наполнитель (до 100%).



Упаковка	REF
Баночка 12 г	11220

Iodoform Paste

Антисептическая, резорбируемая, рентгеноконтрастная паста для лечения инфицированных корневых каналов

Свойства

Iodoform paste – широко известный препарат для лечения инфицированных каналов, кариозных полостей и глубоких пародонтальных карманов. Благодаря своему составу паста обеспечивает длительный антибактериальный и обезболивающий эффект. Кроме того, паста не затвердевает и легко механически извлекается из канала и рассасывается при выведении за апекс.

Показания

- ▶ Дезинфекция инфицированных корневых каналов, включая каналы молочных зубов.
- ▶ Дезинфекция глубоких пародонтальных карманов.

Состав

Йодоформ (75%), ментол (6%), парахлорофенол (6%), камфара (8%), наполнитель (до 100%).



Упаковка	REF
Баночка 15 г	11570

Mummifying Paste

Муმიфицирующая паста для пломбирования корневых каналов

Свойства

Mummifying paste – нерезорбируемая рентгеноконтрастная паста для временного или постоянного пломбирования корневых каналов. Используется в случаях, когда необходима мощная антибактериальная терапия для борьбы с аэробными и/или анаэробными микроорганизмами. Не содержит никаких противовоспалительных компонентов, поэтому существует небольшой риск развития воспаления при выведении материала за апекс.

Показания

- ▶ Временное или постоянное лечение и obturation труднопроходимых корневых каналов с неполной экстирпацией пульпы.

Состав

Полиоксиметилен (20%), крезол (15%), рентгеноконтрастный наполнитель (до 100%).

Примечание

Для выраженного противовоспалительного эффекта рекомендуется применять Endofill с дексаметазоном.



Упаковка	REF
Баночка 12 г	11560

Pulpotec®

Рентгенконтрастный нерезорбируемый препарат для лечения пульпитов путем пульпотомии витальных моляров

Свойства

Pulpotec – препарат для простого и быстрого долгосрочного лечения методом пульпотомии пульпитов витальных моляров как постоянных, так и временных.

Показания

- ▶ Лечение пульпитов витальных постоянных моляров.
- ▶ Лечение пульпитов витальных временных моляров.
- ▶ Лечение пульпитов витальных постоянных моляров с несформированными корнями, дающее возможность проведения полной радикулярной реставрации.
- ▶ Лечение инфицированных временных моляров методом пульпотомии даже при наличии острого воспалительного процесса (единственное исключение из правил лечения витальных зубов).
- ▶ Лечение с помощью пульпотомии значительно кальцифицированных корневых каналов.

Состав

Порошок: полиоксиметилен, йодоформ, наполнитель (до 100%).

Жидкость: фенол, гваякол, формальдегид, дексаметазона ацетат, наполнитель (до 100%).



Упаковка	REF
Порошок 15 г + жидкость 15 мл	11562

Подробнее о препарате на сайте www.pulpotec.com

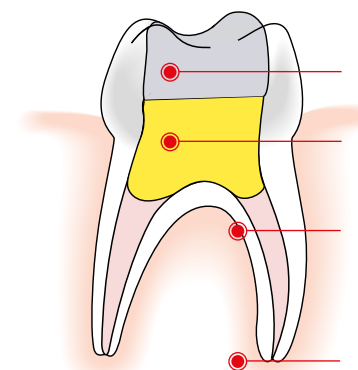

Постоянная реставрация

PULPOTEC® после пульпотомии

Сохранность витальной корешковой пульпы

Безопасность на апикальном уровне

Endofill

Рентгеноконтрастная паста с дексаметазоном для постоянной obtурации корневых каналов

Свойства

Endofill – рентгеноконтрастный материал для постоянной obtурации корневых каналов. Препарат обладает высокой биотолерантностью к тканям и оказывает противовоспалительное, антисептическое и бактерицидное действие. До затвердевания паста проникает в тончайшие ответвления основного канала и сохраняет терапевтический эффект в течение лечения и до окончательного отверждения. Постоянная пломба не дает усадки и не резорбируется.

Показания

- ▶ Постоянная obtурация корневых каналов после пульпэктомии.

Состав

Порошок: дексаметазона ацетат (0,01%), гидрокортизона ацетат (1,0%), полиоксиметилен (2,2%), иодид тимола (22,5%), наполнитель (до 100%).

Жидкость: эвгенол.



Упаковка	REF
Набор: 15 г порошок + 15 мл жидкость	10270
Порошок: флакон 15 г	10271

Соотношение (порошок/ жидкость)	Время замешивания	A	B (ISO 3106)
4/1	80 сек.	4 ч. 45 мин.	2 ч. 15 мин.

Granulotec®

Безэвгенольный рентгеноконтрастный препарат для постоянной obtурации инфицированных каналов, особенно при наличии гранулемы

Свойства

Безэвгенольный, бактерицидный, нерассасывающийся и рентгеноконтрастный препарат для постоянной obtурации инфицированных корневых каналов после эндодонтического лечения, особенно при наличии гранулемы. Материал обеспечивает дезинфекцию каналов, резорбцию гранулемы и регенерацию периапикальных тканей. Кроме того, препарат используется для постоянной obtурации неинфицированных корневых каналов.

Показания

- ▶ Постоянная obtурация инфицированных каналов.
- ▶ Лечение гранулемы.

Состав

Дексаметазон ацетат (0,1%), формальдегид, фенол, гваякол, йодоформ, наполнитель (до 100%). (пропорция: 1 часть порошка/1 часть жидкости)



Упаковка	REF
Набор: флакон 20 г, порошок флакон 15 мл, жидкость 1 пипетка 1 каналонаполнитель (n°35, 25 mm)	11571

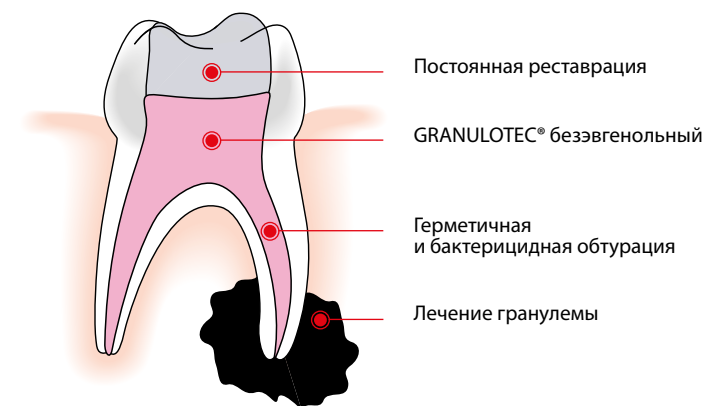

Tempotec

Безэвгенольный цемент для временного пломбирования

Свойства

Temporary cement – готовая к применению, слабо рентгеноконтрастная, антисептическая паста. Благодаря отличной адгезии к дентину и превосходным запечатывающим качествам гарантирует герметичное пломбирование. Цемент можно наносить как на влажную, так и на сухую поверхность, не вызывая раздражения пульпы или десен. Он затвердевает в течение нескольких минут при наличии влаги (слюны) и легко удаляется с помощью зонда.

Показания

- ▶ Временное закрытие медикаментов в корневых каналах и кариозных полостях.
- ▶ Временное пломбирование полостей.
- ▶ Временная установка внутриканальных штифтов.

Состав

Оксид цинка, сульфат цинка, сульфат кальция, наполнитель до 100%.



Упаковка	REF
Баночка 40 г	10204

Hemostatic

Гемостатическая, обезболивающая и бактерицидная жидкость для местного применения на мягких тканях

Свойства

Стабилизированный, не раздражающий ткани, готовый к применению раствор. Его коагулирующие, антисептические и обезболивающие свойства обеспечивают быстрый гемостаз постэкстракционных и постоперационных кровотечений, а также кровотечений слизистой полости рта после удаления зубного камня.

Показания

- ▶ Постэкстракционные и постоперационные кровотечения.
- ▶ Локальная кровоточивость мягких тканей.

Состав

Таниновая (дубильная) кислота (25%), хлорбутанола гемигидрат (1,6%), наполнитель (до 100%).



Упаковка	REF
Флакон 30 мл	11470

Topical Paste

Паста для аппликационной анестезии слизистой ткани полости рта

Свойства

Активным компонентом **Topical Paste** пасты является бензокаин, относящийся к группе аминоэфиров и обеспечивающий местную анестезию.

Показания

- ▶ Аппликационная анестезия перед подкожной инъекцией.
- ▶ Поверхностная анестезия, предшествующая экстракции молочных зубов.
- ▶ Локальная анестезия слизистой перед удалением зубного камня или др. манипуляциями (вскрытие абсцесса и т.д.).

Состав

Бензокаин (20%), бензалкония хлорид (0,1%), пищевой ароматизатор, наполнитель (до 100%).



Упаковка	REF
Баночка 30 мл	
Вкус – клубника	11252
Вкус – мята	11254

Surgical Dressing

Альвеолярная обезболивающая и антисептическая паста

Свойства

Surgical Dressing – паста гелеобразной консистенции для лечения послеоперационных зубных болей и борьбы с альвеолярной инфекцией. Паста обеспечивает почти моментальное снижение боли. Воздействие пасты пролонгировано, поскольку она постепенно и полностью абсорбируется тканями.

Показания

- ▶ Боль после удаления зубов и других стоматологических хирургических вмешательств.
- ▶ Обезболивание десневых тканей при лечении периодонтальных карманов.
- ▶ Сухие, чувствительные или оголенные зубные лунки.
- ▶ Травматические повреждения, сопровождающиеся зубной болью и вторичной инфекцией.

Состав

Метилсалицилат (1,75%), этиламинобензоат (8,15%), ментол (5%), иодид тимолола (4,1%), гваякол (12,2%), хлорбутанола гемигидрат (5,1%), наполнитель (до 100%).



Упаковка	REF
Туба 25 г	11630

Alveopaste. Pengha Iodoform Paste

Нерезорбируемая антисептическая, обезболивающая и кровоостанавливающая альвеолярная паста

Свойства

В состав пасты входят 4 активных компонента, обеспечивающих препарату длительный терапевтический эффект. Penghawar Djambi – гемостатик, йодоформ – антисептик, этиламинобензоат – анестетик локального действия, обладающий быстро наступающим и пролонгированным обезболивающим действием. Эвгенол усиливает антисептический и обезболивающий эффект других составляющих.

Показания

- ▶ Постэкстракционные лунки.
- ▶ Альвеолярный остит.
- ▶ Предотвращение постэкстракционных альвеолярных осложнений.

Состав

Penghawar Djambi (4%), йодоформ (16%), этиламинобензоат (26%), эвгенол (14%), масло мяты (8%), наполнитель (до 100%).



Упаковка	REF
Баночка 15 г	11490

Iodoform Gauze 5%

Йодоформная повязка для лечения постэкстракционных лунок

Свойства

Йодоформный бинт – антисептическая повязка с незначительным обезболивающим действием. При контакте с раневым отделяемым и жирными кислотами повязка выделяет свободный йод, который в комплексе с тканевыми протеинами обладает сильным антибактериальным действием.

Показания

- ▶ Профилактика периодонтальной инфекции.
- ▶ Постэкстракционная дезинфицирующая повязка.
- ▶ Дезинфекция постэкстракционных лунок верхней челюсти.

Состав

100 г бинта, пропитанного 5 г йодоформа.



Упаковка	REF
Бинт 5м x 20 мм в стеклянном флаконе	
5%	11480

Инструменты и аксессуары

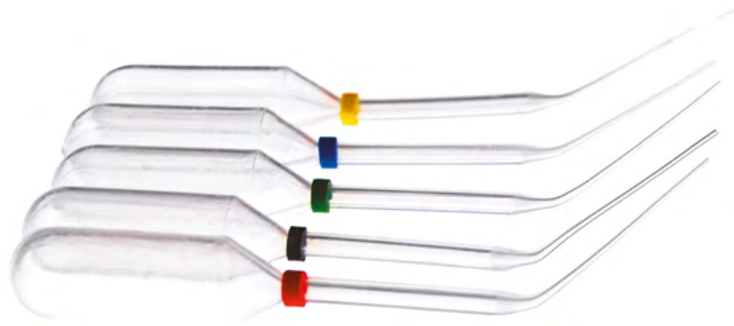

MAP SYSTEM

Наборы инструментов	24
Иглы	26
Аксессуары	27

Вспомогательные инструменты

Пипетки пластиковые «Endo»	28
Пипетки пластиковые «One-piece»	28

Ирригация и дезобтурация каналов

EDTA 17%	29
Eugenate Desobturator	30
Resin Remover	30
«Cavity Liner» Light-Cure	31



MAP SYSTEM

Система инструментов MAP (микроапикального позиционирования) обеспечивает уникальный и сверхточный способ размещения пломбировочных материалов в корневом канале:

- ▶ при закрытии перфораций, пломбировании корневых каналов и покрытии пульпы при ортоградной obturации благодаря использованию изогнутых, прямых насадок или насадок «с памятью формы»;
- ▶ при ретроградной obturации после апикальной резекции благодаря специальной конструкции насадок, изогнутых в трех направлениях (левых и правых) и / или насадок, изогнутых крючком.

Kits

Наборы инструментов



Стартовый набор NiTi

REF 20294

Универсальный набор NiTi

REF 20295

Для ортоградной и ретроградной
обтурации каналов фронтальных зубов

Для ортоградной и ретроградной обтурации
каналов фронтальных и жевательных зубов

В комплект входят:

1 алюминиевый стерилизуемый контейнер	185 x 95 x 30 мм
1 шприц стальной	
1 игла NiTi с памятью формы	N° 0 (жёлтая)
+ 3 запасных РЕЕК плунжера	N° 0
+ 1 чистящий инструмент	N° 0
1 изогнутая игла (с NiTi плунжером)	N° 0
1 игла NiTi с памятью формы	N° 1 (красная)
+ 3 запасных РЕЕК плунжера	N° 1
+ 1 чистящий инструмент	N° 1
1 изогнутая игла (с NiTi плунжером)	N° 1
1 тигель из нержавеющей стали	ø 14 мм
1 контейнер с силиконовыми стопперами и ключом (для удаления излишков пасты)	N° 0 (жёлтые)
1 контейнер с силиконовыми стопперами и ключом (для удаления излишков пасты)	N° 1 (красные)

В комплект входят:

1 алюминиевый стерилизуемый контейнер	185x 145 x 30 мм
1 шприц стальной	
1 игла NiTi с памятью формы	N° 0 (жёлтая)
1 игла, изогнутая крючком	N° 0 (жёлтая)
+ 6 запасных РЕЕК плунжеров	N° 0
+ 1 чистящий инструмент	N° 0
+ 1 NiTi игла с памятью формы	N° 1 (красная)
+ 1 игла, изогнутая крючком	N° 1 (красная)
+ 6 запасных РЕЕК плунжеров	N° 1
+ 1 чистящий инструмент	N° 1
1 изогнутая игла (с NiTi плунжером)	N° 0 (жёлтая)
1 изогнутая игла (с NiTi плунжером)	N° 1 (красная)
1 тигель из нержавеющей стали	ø 14 мм
1 контейнер с силиконовыми стопперами и ключом (для удаления излишков пасты)	N° 0 (жёлтые)
1 контейнер с силиконовыми стопперами и ключом (для удаления излишков пасты)	N° 1 (красные)

Kits

Наборы инструментов



Хирургический набор

REF 20270

Для ретроградной обтурации

В комплект входят:

1 алюминиевый стерилизуемый контейнер	185 x 145 x 30 мм
1 шприц стальной	
1 игла, изогнутая в трех направлениях, правая	N° 0/R (жёлтая)
1 игла, изогнутая в трех направлениях, левая	N° 0/L
1 "retro" игла, изогнутая в трех направлениях, правая	N° 0/R
1 "retro" игла, изогнутая в трех направлениях, левая	N° 0/L
+ 6 запасных РЕЕК плунжеров	N° 0
+ 1 чистящий инструмент	N° 0
1 игла, изогнутая в трех направлениях, правая	N° 1/R (красная)
1 игла, изогнутая в трех направлениях, левая	N° 1/L
+ 6 РЕЕК плунжеров	N° 1
+ 1 чистящий инструмент	N° 1
1 тигель из нержавеющей стали	ø 14 мм
1 контейнер с силиконовыми стопперами и ключом (для удаления излишков пасты)	N° 0 (жёлтые)
1 контейнер с силиконовыми стопперами и ключом (для удаления излишков пасты)	N° 1 (красные)

Needles

Иглы



Игла NiTi «с памятью формы»
(+ 1 PEEK плунжер)

№	Цвет	Внешний Ø, мм	REF
0	желтый	0,90	20275
1	красный	1,10	20277
2	синий	1,30	20278



Прямая игла
(+ 1 NiTi плунжер)

№	Цвет	Внешний Ø, мм	REF
0	желтый	0,90	20238
1	красный	1,10	20239
2	синий	1,30	20292
3	зеленый	1,50	20293



Игла, изогнутая в 3-х направлениях
(+ 1 PEEK плунжер)

№	Угол	Цвет	Внешний Ø, мм	REF
0	правый	желтый	0,90	20232
0	левый	желтый	0,90	20233
1	правый	красный	1,10	20234
1	левый	красный	1,10	20235



Игла "retro", изогнутая в 3-х направлениях
(+ 1 PEEK плунжер)

№	Угол	Цвет	Внешний Ø, мм	REF
0	правый	желтый	0,90	20271
0	левый	желтый	0,90	20272
1	правый	красный	1,10	20273
1	левый	красный	1,10	20274



Изогнутая игла
(+ 1 NiTi плунжер)

№	Цвет	Внешний Ø, мм	REF
0	желтый	0,90	20236
1	красный	1,10	20237
2	синий	1,30	20290
3	зеленый	1,50	20291



Игла, изогнутая крючком
(+ 1 PEEK плунжер)

№	Цвет	Внешний Ø, мм	REF
0	желтый	0,90	20263
1	красный	1,10	20264
2	синий	1,30	20265
3	зеленый	1,50	20266

Accessories

Аксессуары



Плунжер NiTi

№	Цвет	Внешний Ø, мм	REF
0	желтый	0,90	20247
1	красный	1,10	20248
2	синий	1,30	20283
3	зеленый	1,50	20284



Плунжер PEEK (6 шт.)

№	Цвет	Внешний Ø, мм	REF
0	желтый	0,90	20245
1	красный	1,10	20246
2	синий	1,30	20281
3	зеленый	1,50	20282



Чистящий инструмент NiTi

№	Цвет	Внешний Ø, мм	REF
0	желтый	0,90	20240
1	красный	1,10	20241
2	синий	1,30	20243
3	зеленый	1,50	20244



Контейнер с силиконовыми стопперами и ключом
(для удаления излишков пасты)

№	Цвет	REF
0	желтый	20252
1	красный	20253
2	синий	20254
3	зеленый	20255

Пипетки пластиковые «Endo»

Пипетки для внесения растворов в полости и корневые каналы

Емкость ≈ 0,3 мл

Наконечник PE (эндодонтический). Тонкий, гибкий и прочный носик. Устойчивы к воздействию кислот и растворителей.

Прозрачные.

Цветная кодировка: красная, синяя, зеленая, желтая, черная.

Стерилизация с использованием этиленоксида (не автоклавировать).

Дезинфекция с использованием 3% раствора гипохлорита натрия, перекиси водорода или спирта.



Упаковка	REF
5 шт. различных цветов	11750

Пипетки пластиковые «One-piece»

Пипетки для внесения растворов в узкие каналы

Емкость ≈ 1 мл

Наконечник PE (эндодонтический). Ультратонкий, гибкий и прочный носик. Устойчивы к воздействию кислот и растворителей.

Прозрачные.

Цветная кодировка: красная, синяя, зеленая, желтая, черная.

Дезинфекция с использованием (3%) раствора гипохлорита натрия, перекиси водорода или спирта.



Упаковка	REF
5 шт. различных цветов	11752

EDTA 17%

Раствор для ирригации корневых каналов
Гель для химического расширения корневых каналов

Свойства. Показания

EDTA 17% представляет собой раствор / гель для химического расширения корневых каналов в процессе механической обработки (гель) и ирригации (раствор).

ЭДТА 17% растворяет неорганические компоненты дентинных канальцев (за счет хелатирования ионов кальция) и способствует удалению продуктов распада.

Состав

1 мл раствора/геля содержит: этилендиаминтетрауксусную кислоту (ЭДТА) 190мг (17% весовое соотношение), цетилтриметиламмония бромид 10 мг, наполнитель до 1 мл.



Упаковка	REF
Раствор - флакон 15 мл	11565
Гель - шприц 3 г	11566

Eugenate Desobturator

Жидкость для распломбирования корневых каналов, obturированных эвгенолсодержащими пастами и гуттаперчевыми штифтами

Свойства. Показания

Desobturator Eugenate – раствор, предназначенный для размягчения и дальнейшего механического удаления пломбировочных материалов эвгенатного типа и гуттаперчевых штифтов из корневого канала.

Состав

Масло апельсинового дерева, наполнитель.



Упаковка	REF
Флаккон 15 мл	11555

Resin Remover

Жидкость для распломбирования корневых каналов, obturированных фенопластными пастами

Свойства. Показания

Препарат предназначен для размягчения и последующего удаления из корневых каналов постоянных пломбировочных материалов на основе фенольных смол.

Состав

N,N-диметилформамид (15%), масло цитронеллы (15%), композитная бензоиновая настойка (5%), толуанский бальзам (5%), эфирные масла (4,6%), наполнитель (до 100%).



Упаковка	REF
Флаккон 15 мл	11556

«Cavity Liner» Light-Cure. Calcium Hydroxide Paste, light-curing

Светоотверждаемый рентгеноконтрастный прокладочный материал на основе гидроксида кальция

Свойства

Однокомпонентный светоотверждаемый рентгеноконтрастный материал на основе гидроксида кальция и диметакрилата. Обладает высокой стабильностью, устойчивостью к растворению, отличной адгезией к пломбировочным материалам.

Показания

В качестве лечебной прокладки. Изолирующая прокладка под композиты и амальгаму. Непрямое покрытие витальной пульпы.

Состав

Уретана диметилакрилат (УДМА), гидроксид кальция, сульфат бария, силикаты, наполнитель.



Упаковка	REF
Шприц 4 г + 5 насадок	11035

Реставрация



Матрицы и матрицедержатели

34-35

Клинья

Клинья анатомические фиксационные деревянные	36
Клинья фиксационные светопроводящие пластиковые	36

Актикуляционная бумага

37

Абразивы

Штрипсы стальные абразивные	38
Штрипсы прозрачные ацетатные финишные	39

Реставрационные материалы

Fibrapost PLUS & LUX	40
Fibrapost Plus/LUX Set	41
DRILL-A-POST	41

Tofflemire Matrix Retainers

Матрицедержатель из нержавеющей стали, конструкция полностью соответствует оригинальной модели матрицедержателя Dr. Tofflemire







Упаковка	REF
Матрицедержатель «Junior» + 12 матриц в ассортименте	41501
Матрицедержатель «Senior» + 12 матриц в ассортименте	41502

Tofflemire Matrix Bands

Матрицы для матрицедержателя

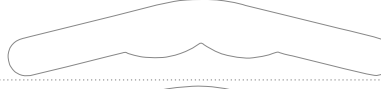
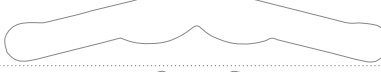
Сплав: нержавеющая сталь.





Толщина: тонкие 0,05 мм.

Размеры	Упаковка	REF
	В коробке по 12 шт.	
	Для взрослых	тонкие
 № 1	№ 1	41521
 № 2	№ 2	41522
	№ 3	41523
	№ 11	41524
	Для детей	тонкие
 № 3	№ 13	41525
 № 11	№ 14	41526
	№ 15	41527
 № 13		
 № 14		
 № 15		
	В ассортименте	тонкие
	4 x № 1; 3 x № 2; 1 x № 3 - 15	41528

Anatomical Wooden Wedges

Клинья анатомические фиксационные деревянные

- ▶ Анатомическая форма межзубных клиньев позволяет добиться наилучших результатов при пломбировании контактных поверхностей.
- ▶ Для производства клиньев используется древесина клена, обладающая природными гемостатическими свойствами.
- ▶ Клинья выпускаются со сглаженными краями для безопасного, атравматичного введения.
- ▶ Имеют цветную маркировку размеров.

Упаковка	Цвет	REF	REF
Длина		100 шт.	400 шт.
11 мм		21781	-
12 мм		21782	-
13 мм		21783	-
15 мм		21784	-
ассорти		21785	21786



Interdental Plastic Wedges

Клинья фиксационные светопроводящие пластиковые

Фиксационные межзубные клинья имеют усовершенствованную форму. Клинья изготовлены из прочного пластика, обладающего повышенной светопроводностью.



Упаковка	REF
100 шт.	
маленькие	21711
большие	21712
ассорти	21713

Articulating Paper

Бумага артикуляционная

3 вида:

полоски, 120 мм x 20 мм
 подковообразная, 68 мм x 80 мм
 ½ подковы, 34 мм x 80 мм

2 толщины:

тонкая ~ 50μ
 толстая ~ 80μ



3 цвета:

синяя с двух сторон
 красная с двух сторон
 синяя с одной стороны, красная с другой

Упаковка

Полоски и ½ подковы: коробка с 12 блоками по 12 листов.

Подкова: коробка с 6 блоками по 12 листов.

Упаковка		REF	REF	REF
				
полоски	50μ	36401	36403	36405
полоски	80μ	36402	36404	36406
подкова	50μ	36411	36413	36415
подкова	80μ	36412	36414	36416
½ подковы	50μ	36421	36423	36425
½ подковы	80μ	36422	36424	36426



Steel Abrasive Strips

Штрипсы стальные абразивные

Долговечные, стерилизуемые (сухим жаром) или дезинфицируемые (в антикоррозионной жидкости для ротационных инструментов), резистентные и гибкие полировочные штрипсы.

3 степени абразивности: fine, medium, coarse

Длина: 135 мм

Ширина: 2мм – 3мм – 4мм – 6мм – 8мм

Толщина:

1S = 0,15мм

2S = 0,25мм

Односторонние (1S) или двусторонние (2S)



Упаковка	REF	REF	REF
1S (0,15 мм) 12 шт. с односторонним абразивным покрытием			
	fine	medium	coarse
ширина			
2 мм	-	46002	-
3 мм	-	46012	-
4 мм	46021	46022	46023
6 мм	46031	46032	46033
8 мм	-	46042	-

Упаковка	REF	REF	REF
2S (0,25 мм) 12 шт. с двусторонним абразивным покрытием			
	fine	medium	coarse
ширина			
2 мм	-	-	-
3 мм	-	-	-
4 мм	46121	46122	46123
6 мм	-	46132	-
8 мм	-	-	-

Transparent Strips

Штрипсы прозрачные ацетатные финишные

Для композитных и других пломбировочных материалов.

Тип:

прямые – длина 140 мм

изогнутые – длина 70 мм

Ширина: 8 мм, 10 мм

Толщина: тонкие – 0,075 мм,

ультратонкие – 0,05 мм

Упаковка		REF	REF
100 шт.		8 мм	10 мм
прямые	ультратонкие	42011	42021
прямые	тонкие	42012	42022
изогнутые	ультратонкие	42211	42221
изогнутые	тонкие	42212	42222



FIBRAPOST PLUS



Свойства

Штифты FIBRAPOST, изготовленные из плетеного стекловолокна (около 65%), прочно армированного смолой UDMA (уретан диметакрилат, около 20%), обеспечивают высокую прочность, безопасность и способность надежного сцепления с различными композитными материалами, используемыми для последующей фиксации штифтов. Штифты FIBRAPOST предварительно силанизированы.

Характеристики и преимущества

- ▶ Оптимальная гибкость (~35 GPa), близкая к свойствам дентина.
- ▶ Высокая прочность (~1300 МПа) благодаря межслойному сцеплению волокон.
- ▶ Натуральный цвет штифтов оптимален для эстетических реставраций.
- ▶ Идеальная рентгеноконтрастность (~200% Al, Ø2.5 мм).
- ▶ Высокая адгезия между штифтом и цементом.
- ▶ Биосовместимость.

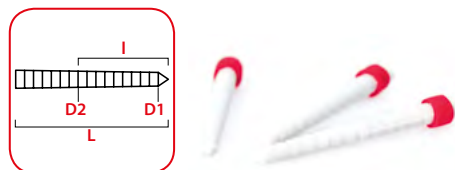

FIBRAPOST LUX



FIBRAPOST LUX

- ▶ Сочетание характеристик штифтов FIBRAPOST PLUS с повышенной светопроводностью как в продольном направлении (в направлении апекса), так и в поперечном благодаря бороздкам на поверхности штифта.
- ▶ При работе желательно использовать светоотверждаемые композитные материалы.

Показания

Восстановление культи, особенно фронтальных зубов, где большое значение имеет эстетика. При работе со штифтами FIBRAPOST используются спиральные конические развертки «PD» с ограничителем глубины погружения DRILL-A-POST.

Упаковка

FibraPost Plus/Lux теперь можно приобрести в упаковке из 5 шт. в прочных и гигиеничных блистерах. Каждый штифт упакован отдельно.

Размеры штифтов	Общая длина	Длина конусной части штифта	Ø, мм острия штифта	Ø, мм верхушечной части штифта	Цветовая кодировка	REF PLUS	REF LUX	REF PLUS	REF LUX
	(L)	(I)	(D1)	(D2)		Стандартная упаковка, 12 шт.	Упаковка в блистерах, 5 шт.		
1	19 мм	11 мм	0,85	1,30	□	22596	22590	22631	22641
2	19 мм	11 мм	1,06	1,50	■	22597	22591	22632	22642
3	19 мм	11 мм	1,26	1,70	■	22598	22592	22633	22643
4	19 мм	11 мм	1,47	1,90	■	22599	22593	22634	22644

FIBRAPOST PLUS/LUX Set

Набор штифтов FIBRAPOST PLUS/LUX с коническими развертками 4-х размеров



Упаковка	REF PLUS	REF LUX
Набор	22595	22589
24 штифта (по 6 штифтов, размеры №№ 1-4)		
4 конические развертки (по 1 шт., размеры и №№ 1-4)		

DRILL-A-POST

Спиральные конические развертки

Сплав: нержавеющая сталь

Тип: RA Shank (под угловой наконечник)

Острие: затупленное, атравматичное

Постоянная конусность: 2°30'

Общая длина: 31,5 мм

Рабочая длина: 18,5 мм

Скорость вращения: 800-1200 RPM

Размеры: соответствуют стекловолоконным композитным штифтам FIBRAPOST Plus и FIBRAPOST Lux №№ 1-4



Упаковка	REF
1 шт.	
№1	22511
№2	22512
№3	22513
№4	22514
№1-6 в ассортименте	22507
№1-4 в ассортименте	22660

Профилактика и гигиена



Полировальные головки ProphyCups	44
Головки резиновые полировальные	45
Щетки полировальные для углового наконечника	45
Паста профилактическая PRO-N ¹⁰⁰ & PRO-F ^{1.23}	46
Паста профилактическая ZIRCON	47
Таблетки для полоскания рта	48
Таблетки для индикации зубного налета	49

Polishing Cups PROPHYCUPS

Полировальные головки PROPHYCUPS

Одноразовые головки для профилактической чистки зубной эмали, разработанные для достижения наилучших результатов очистки и полировки путем удаления зубного налета и всех видов пятен без какого-либо риска появления царапин или повреждения эмали, композита или дентина.



ProphyCups SNOW

Характеристики

По жесткости – мягкие (49 ShA).
Для бережной и нормальной полировки и удаления зубного налета.



Упаковка	REF
Коробка 8 шт.	47051
Коробка 48 шт.	47052

ProphyCups FIRE

Характеристики

По жесткости – средние (59 ShA).
Для удаления средне- и трудноудаляемых пятен.



Упаковка	REF
Коробка 8 шт.	47061
Коробка 48 шт.	47062

Rubber Polishing Cups

Головки резиновые полировальные

Головки типа **Webbed** и **Serrated** используются для полировки зубов после профилактической чистки.

Головки типа **Dual Cups «2-в-1»** с нейлоновой щеткой предназначены для чистки и полировки.

Брызгозащитные чашечки крепятся на прочном металлическом стержне. Головки можно автоклавировать без использования химических средств.

Две степени жесткости:

Medium (белые, средней жесткости)
Soft (красные, мягкие)

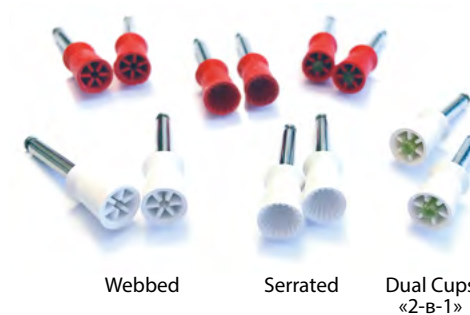

Упаковка	REF	REF
12 шт.	soft	medium
RA Webbed	46502	46602
RA Serrated	46512	46612
Dual Cups «2-в-1»	46550	46650

Mandrel Mounted Brushes

Щетки полировальные для углового наконечника

Щетки изготовлены из нейлоновой щетины

Вид: чашеобразные

Диаметр: 8 мм



Упаковка	REF
6 шт.	47334
100 шт.	47336

Prophylactic Paste

Паста профилактическая для чистки и полировки зубной эмали

ProphyPaste Pro-N¹⁰⁰

Описание

На 100% натуральная профилактическая паста.
Вкус – мята.
2 степени дисперсности: тонкая и средняя.

Состав

Глицерин, карбонат кальция, мелкодисперсный порошок пемзы, дистиллированная вода, диоксид кремния, загуститель, консервант, ароматические отдушки, краситель.



ProphyPaste Pro-F¹²³

Описание

Профилактическая паста, содержащая 1,23% фтористых соединений.
Вкус – мята.
2 степени дисперсности: тонкая и средняя.

Состав

Фтористое соединение, глицерин, карбонат кальция, мелкодисперсный порошок, дистиллированная вода, диоксид кремния, загуститель, консервант, ароматические отдушки, краситель.



Упаковка

Баночка 50г

	REF	REF
	soft	medium
3 шт.	47011	47016
1 шт.	47010	47015

Упаковка

Коробка

125 шт. x 2 г

	REF	REF
	soft	medium
	47020	47025

Zircon Prophylactic Paste

Паста профилактическая стоматологическая с силикатом циркония

Свойства

Паста содержит силикат циркония – абразив, очищающий и полирующий зубы с минимальным риском повреждения твердых тканей, и оксид циркония, придающий блеск отполированной поверхности.

Состав

Силикат циркония, оксид циркония, масло мяты перечной, наполнитель.

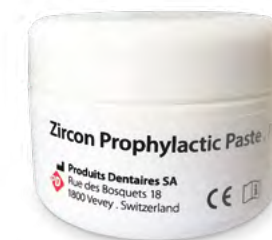

Упаковка

Баночка 45 г

REF

10630

Effervescent Mouth Wash Tablets

Таблетки шипучие для приготовления дезодорирующего раствора для полоскания рта

Описание

Таблетки розового цвета с мятным вкусом.

Показания

- ▶ Полоскание рта после проведения стоматологических манипуляций.
- ▶ Для домашнего использования – ежедневный уход и гигиена полости рта.

Состав

1 таблетка (550 мг) содержит: бикарбонат натрия, винную кислоту, битартрат калия, лаурилсульфат натрия, перекись магния, масло перечной мяты, наполнитель.

Срок годности не ограничен.



Упаковка	REF
Баночка ~ 250 шт.	66301
Баночка ~ 500 шт.	66302
Баночка ~ 1000 шт.	66303

Disclosing Tablets

Таблетки для индикации зубного налета

Показания

Таблетки позволяют без профилактических или терапевтических действий выявить наличие зубного налета с помощью пищевого красителя красного цвета.

Состав

1 таблетка содержит: эритрозин (краситель для хим. и пищевой промышленности красный – 5 мг (1,36%), масло мяты – 2 мг (0,54%), вспомогательные вещества – до 360 мг.

Срок годности не ограничен.



Упаковка	REF
Баночка ~ 100 шт.	11611

Принадлежности специального назначения для клиник и лабораторий



Ватные шарики	52
Диспенсер для ватных шариков	52
Диспенсер для ватных шариков P-ONE	53
Наборы для дозирования медикаментов	54
Флаконы-дозаторы	55
Тигельки для дозирования растворов	55
Кисточки для очистки боров	56
Салфеткодержатели	56

Cotton Pellets

Ватные шарики

Мягкие, сохраняющие форму, абсорбирующие ватные шарики для просушивания полостей и нанесения растворов.

Выпускаются в **5 размерах**



Упаковка			REF
Размер	Диаметр, мм	Количество, мм	
№1	8	105	33261
№2	6	245	33262
№4	4,3	370	33263
№3	3,6	675	33264
№5	3,2	1035	33265

Dispenser for cotton pellets

Диспенсер для ватных шариков

Диспенсер из нержавеющей стали оснащен пружинным устройством, которое выталкивает шарики наверх.

Диспенсер поставляется без ватных шариков

- ▶ С сеткой с большими ячейками (large mesh) для шариков № 1 и № 2.
- ▶ С сеткой с небольшими ячейками (small mesh) для шариков № 3, № 4 и № 5.

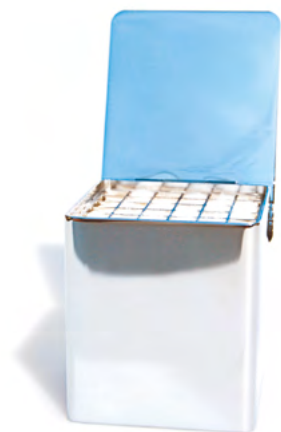

Упаковка	REF
small mesh	33230
large mesh	33240

Dispenser for Cotton Pellets P-One

Диспенсер для ватных шариков P-One

Контейнер с утяжеленным основанием и автоматической системой подачи шариков. Простой в использовании и легкий в дезинфицировании. Высокоустойчивые к химическим воздействиям материалы.

Конструктивные особенности

- ▶ Корпус из пластика медицинского назначения.
- ▶ Двухпозиционная закрывающаяся крышка.
- ▶ В работе используются 2 сетки (в комплекте):
 - сетка с большими ячейками для ватных шариков №№ 1 и 2;
 - сетка с ячейками для ватных шариков №№ 3, 4 и 5.
- ▶ Объем накопительной части контейнера 15 мл (3 г).

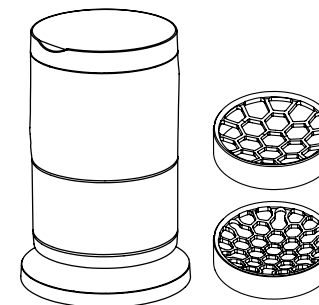

Упаковка	REF
1 диспенсер	33280
1 сетка с большими ячейками для ватных шариков №№ 1 и 2	
1 сетка с маленькими ячейками для ватных шариков №№ 3, 4 и 5	

«EZ Dropper» Dispenser for Solutions

Набор для дозирования медикаментов

Элегантный, удобный мультидозатор для медикаментов, дезинфицирующих средств или химических растворов – неотъемлемый атрибут каждого стоматологического кабинета.

Цветная кодировка флаконов-дозаторов и тигельков (5 мл): синие, зеленые, желто-коричневые, розовые, прозрачные.



3 модели наборов

Малый комплект:

3 стеклянных флакона с пластиковой помпой,
3 пары стеклянных тигельков, подставка 124 x 80 мм.

Стандартный комплект:

4 стеклянных флакона с пластиковой помпой,
4 пары стеклянных тигельков, подставка 162 x 86 мм.

Большой комплект:

3 стеклянных флакона с пластиковой помпой,
3 пары стеклянных тигельков, контейнер для ватных шариков (сетка с маленькими ячейками), подставка 180 x 86 мм.

Упаковка	REF
Комплект	
малый	11790
стандартный	11791
большой	11788

Все перечисленные аксессуары продаются по отдельности.

«EZ Dropper», Drop Bottle + Pump

Флаконы-дозаторы

Особенности

Флаконы с ручной помпой позволяют капельно дозировать жидкости. Внутренний воздушный клапан препятствует аспирации воздуха внутрь бутылочки. Вещества не испаряются и не выливаются из резервуара. Стеклянный флакон автоклавировуется, а пластиковая помпа подлежит холодной стерилизации.



Упаковка	REF
Дозаторы	
Объем флакона 15 мл	
розовый	11760
желтый	11761
голубой	11762
зеленый	11763

Dappen Dish

Стеклянные тигельки идеальны для дозирования и хранения любого типа растворов



Подлежат холодной стерилизации (не автоклавировать!)

Тигельки	REF
розовый	11785
желтый	11781
голубой	11782
зеленый	11783
бесцветный	11780

Bur Cleaning Brush

Кисточка для очистки боров

Материал: латунная проволока

Две модификации:

Metal Slide – плоская кассета с креплением волокон на металлическом основании.

Stainless Steel telescopic handle – круглая кисточка с телескопической ручкой из нержавеющей стали.



Упаковка (1 шт.)	REF
Metal slide	69302

Napkin Holders

Салфеткодержатели

2 типа – на пластиковом шнурке и металлической цепочке.

Характеристики:

- ▶ Длина 40 см.
- ▶ Имеют две клипсы-«крокодильчики» из никелированной латуни.
- ▶ Можно автоклавировать при 120°C без использования химикатов.



Упаковка (1 шт. на пластиковом шнурке)	REF
красный	65802
синий	65803
белый	65804
зеленый	65805
желтый	65806
фиолетовый	65807
на металлической цепочке	65810

